



■ 特性

- 国际通用全范围交流输入
- 体积小
- 保护种类：短路/过负载/过电压
- 自然风冷
- Class II 隔离级别
- 空载功率消耗<0.1W
- 通过LPS(限功率电源)测试(除5V外)
- 100%满载老化
- 高信赖性
- 3年保固

■ 应用

- 工业电气设备
- 机械设备
- 工厂自动化设备
- 手持电子设备

■ 描述

IRM-60是一款60W微型化(87*52*29.5mm) 交变直流模块型电源供应器，准备焊接于各种类型电子仪器或工业自动化设备的PCB板上，此产品允许85~264VAC全范围交流输入。使用94V-0阻燃型塑胶机壳和填充硅胶便于提高散热能力，同时可满足5G的防振要求。此外，它可以提供最基本的防尘和防水功能。

效率高达91%和低于0.1W的超低空载消耗，IRM-60系列满足低功耗的全球监管要求电子产品。整个系列是一个II类设计(无FG pin)，结合内置的EMI滤波组件,使之符合EN55032 B类，最佳的电磁兼容(EMC)特性确保终端电子设备免受电磁干扰，除了模块类型的机型外，IRM-60系列还提供螺丝接线端子型(ST)机型。

■ 机型编码

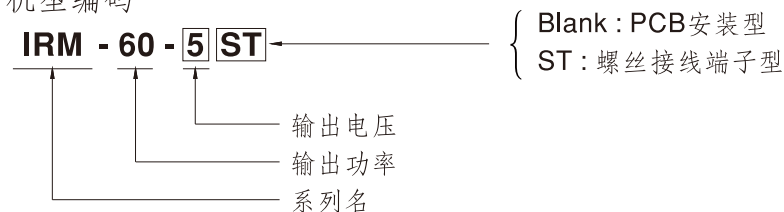



60W胶囊型单组输出电源

IRM-60系列

电气规格

型号	IRM-60-5	IRM-60-12	IRM-60-15	IRM-60-24	IRM-60-48	
输出	直流电压	5V	12V	15V	24V	48V
	额定电流	10A	5A	4A	2.5A	1.25A
	电流范围	0 ~ 10A	0 ~ 5A	0 ~ 4A	0 ~ 2.5A	0 ~ 1.25A
	额定功率	50W	60W	60W	60W	60W
	纹波与噪声(最大)备注2	80mVp-p	120mVp-p	120mVp-p	150mVp-p	240mVp-p
	电压精度备注3	±2.5%	±2.5%	±2.5%	±2.5%	±2.5%
	线性调整率	±0.5%	±0.5%	±0.5%	±0.5%	±0.5%
	负载调整率	±1.0%	±1.0%	±0.5%	±0.5%	±0.5%
	启动、上升时间	1000ms, 30ms/230VAC 2000ms, 30ms/115VAC(满载时)				
	保持时间(Typ.)	50ms/230VAC 12ms/115VAC(满载时)				
输入	电压范围	85 ~ 264VAC				
	频率范围	47 ~ 440Hz				
	效率(Typ.)	84%	87.5%	89%	90%	91%
	交流电流(Typ.)	1.8A/115VAC 1A/230VAC				
	浪涌电流(Typ.)	冷启动: 30A/115VAC 60A/230VAC				
	漏电流	< 0.25mA/240VAC				
保护	过负载	额定输出功率的115%~160% 保护模式:打嗝模式, 负载异常条件移除后可自动恢复				
	过电压	5.25 ~ 6.75V	12.6 ~ 16.2V	15.75 ~ 20.25V	25.2 ~ 32.4V	50.4 ~ 64.8V
		保护模式:关断输出电压, 二极管钳位				
环境	工作温度	-30 ~ +70°C (请参考"减额曲线")				
	工作湿度	20 ~ 90% RH, 无冷凝				
	储存温度、湿度	-40 ~ +85°C, 10 ~ 95% RH				
	温度系数	±0.03%/°C (0 ~ 50°C)				
	耐振动	PCB安装型:10 ~ 500Hz, 2G 10分钟/周期,X、Y、Z轴各60分钟 螺丝接线端子型:10 ~ 500Hz, 5G 10分钟/周期,X、Y、Z轴各60分钟				
	引脚耐焊接温度	260±5°C, 5s (max.)				
安规和电磁兼容	安全规范	UL60950-1, EAC TP TC 004, TUV EN60950-1 认证通过				
	耐压	I/P-O/P:3KVAC				
	绝缘阻抗	I/P-O/P:100M Ohms / 500VDC / 25°C / 70% RH				
	电磁兼容发射	符合EN55032 (CISPR32) Class B, EN61000-3-2,-3, EAC TP TC 020				
电磁兼容抗扰度	符合EN61000-4-2,3,4,5,6,8,11, EN55024, A级重工业等级标准(浪涌L-N:1KV), EAC TP TC 020					
其它	MTBF	≥1226Khrs MIL-HDBK-217F (25°C)				
	尺寸	PCB安装型: 87*52*29.5mm (L*W*H) 锁螺丝端子型: 109*52*33.5mm (L*W*H)				
	包装	PCB安装型: 0.195Kg/60pcs/12.7Kg/0.97CUFT 锁螺丝端子型: 0.228Kg/50pcs/12.4Kg/0.55CUFT				
备注	1. 如未特别说明, 所有规格参数均在输入为230VAC、额定负载、25°C环境温度下进行测量。 2. 纹波和噪声测量方法: 使用一条12"双绞线, 同时终端要并联0.1uf和47uf的电容, 在20MHZ带宽下进行测量。 3. 精度: 包含设定误差、线性调整率和负载调整率。 4. 当海拔高度超过2000米(6500英尺)时, 无风扇机型环境温度依每3.5°C/1000m比例下降, 有风扇机型环境温度依每5°C/1000m比例下降。					

方框图

振荡频率: 65KHz

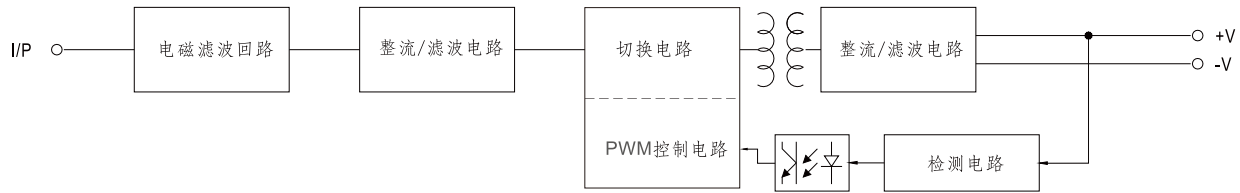

减额曲线

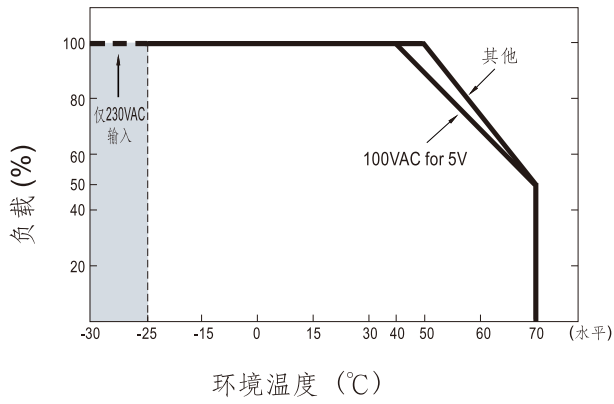

静态特性曲线

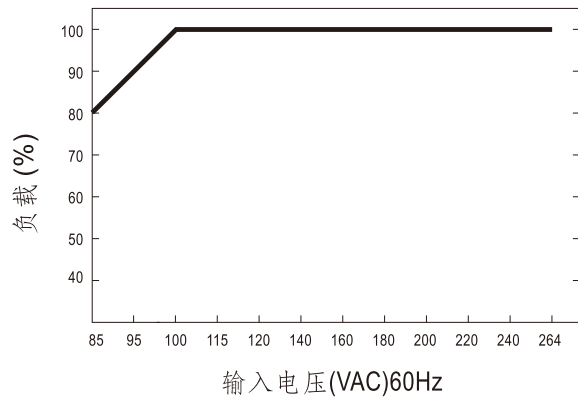

■ 机构尺寸

机壳型号:IRM60 单位:mm

• PCB安装型

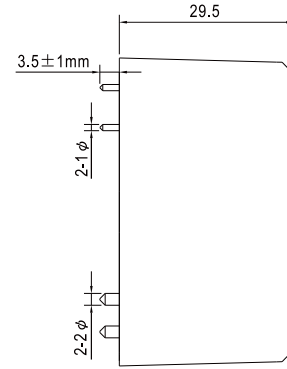
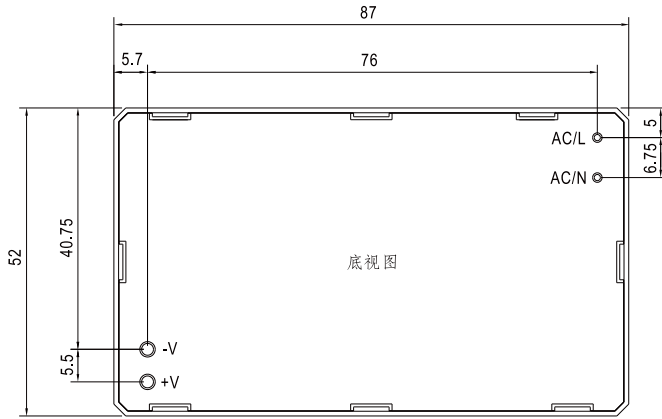

AC/L, AC/N Pin脚直径:1φ
+V, -V Pin脚直径:2φ

• 锁螺丝端子型

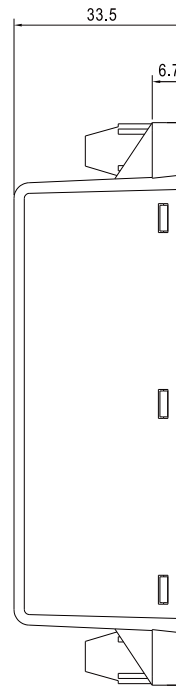
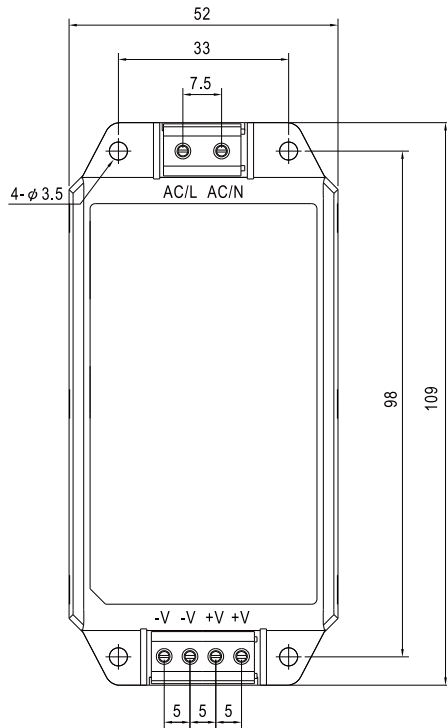

■ 安装手册

请参考: <http://www.meanwell.com/manual.html>